



Приточная установка SAU

Приточная установка SAU предназначена для создания приятного климата в помещении, за счёт подачи свежего, подготовленного (подогретого) воздуха.

Устройство поставляется в комплекте с фильтром, вентилятором и нагревателем.

SAU изготовлена из оцинкованной стали, изолирована 50-миллиметровой изоляцией из минеральной ваты. Поэтому устройство может применяться в тёплой и холодной среде (внутреннего и наружного исполнения)

Асинхронный двигатель с ротором на шарикоподшипниках, не нуждающихся в обслуживании и рабочим колесом вентилятора с загнутыми назад лопатками. Вентилятор легко чистится благодаря поворотной-откидной конструкции.

SAU выпускается в трех типоразмерах с пятью различными мощностями электрических нагревателей.

РЕГУЛИРОВКА

С внешней стороны размещается панель управления, с помощью которой можно выбирать между двумя скоростями вращения вентиляторов, а также включать / выключать теплообменник.

SAU 125 и 200 также могут поставляться с встроенным частотным регулятором вращения оборотов и канальным датчиком температуры.

Для управления SAU 250 возможна поставка блока управления. Он состоит из регулятора, 3-ходового клапана, сервопривода, запорного клапана и канального датчика температуры.



SAU 125 A1

SAU 125 C1

Приточная установка с назад загнутыми лопатками, с поворотно-откидной дверцей



SAU 125 A1

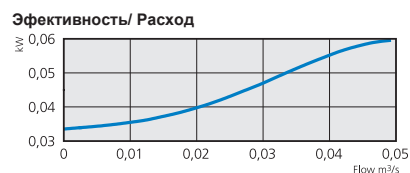
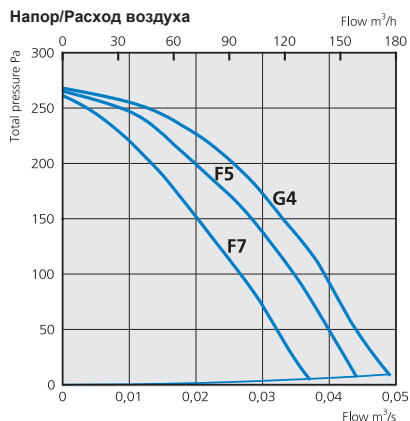

Габариты (mm)

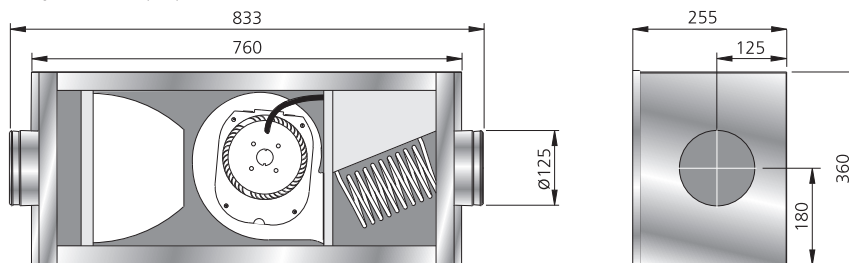

Технические данные

Напряжение	Напряжение с пульсера	Сила тока	Мощность вентилятора	Общая мощность	Мощность нагревателя	Масса	Канальное подключение
V/Hz		A	W	W	W	kg	
230/50	230/50	4,5	41	1041	1000	20	125 Ø mm

Данные по шуму

SAU 125 A1, 0,027 m ³ /s	L _{pA} Tot	L _{wA} Tot	63	125	250	500	1k	2k	4k	8k
В окружающую среду	38	45	28	33	38	41	36	33	30	32
На входе		55	47	52	50	42	38	36	32	31
На выходе		59	49	54	50	51	53	48	42	36

SAU 125 C1

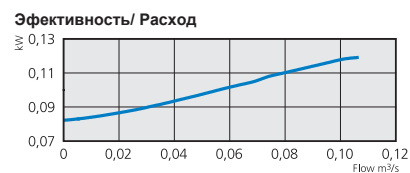
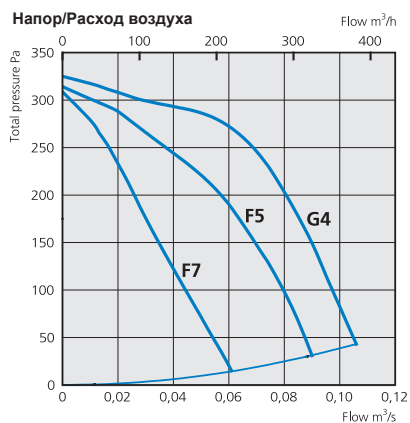

Габариты (mm)

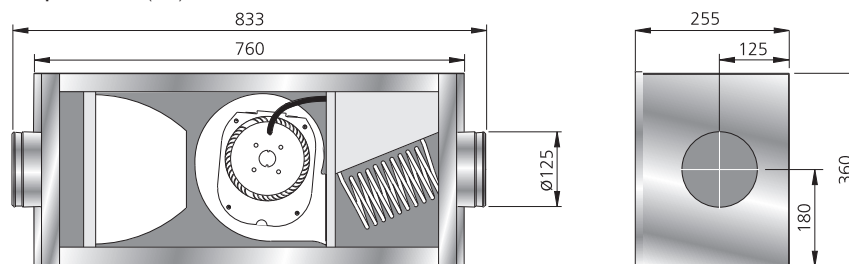

Технические данные

Напряжение	Напряжение с пульсера	Сила тока	Мощность вентилятора	Общая мощность	Мощность нагревателя	Масса	Канальное подключение
V/Hz		A	W	W	W	kg	
230/50	230/50	9,2	110	2110	2000	20	125 Ø mm

Данные по шуму

SAU 125 C1, 0,063 m ³ /s	L _{pA} Tot	L _{wA} Tot	63	125	250	500	1k	2k	4k	8k
В окружающую среду	42	49	28	38	44	45	39	36	32	32
На входе		60	50	56	56	48	43	42	40	30
На выходе		65	52	60	56	56	58	57	49	45





SAU 200 B1/B3 SAU 200 C3

Приточная установка с назад загнутыми лопатками,
с поворотно-откидной дверцей

SAU 200 B1/B3

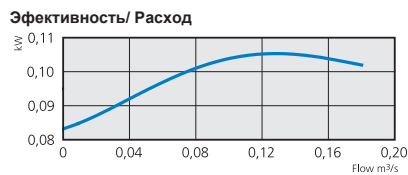
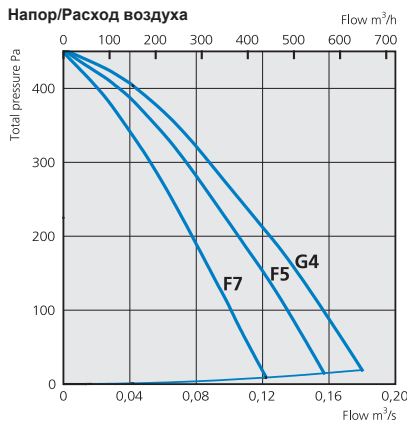

Габариты (mm)

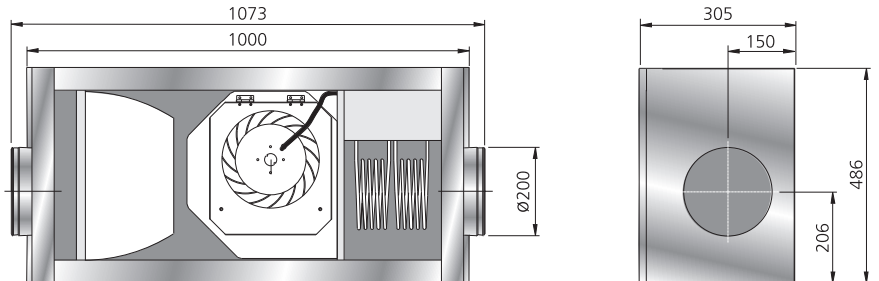

Технические данные

	Напря- жение V/Hz	Напря- жение с pulser	Сила тока A	Мощность вентилятора W	Общая мощность W	Мощность нагревателя W	Масса kg	Канальное подключение
SAU 200 B1	230/50	230/50	9,2	105	2105	2000	31	200 Ø mm
SAU 200 B3	3x400/50	2x400/50	2x6,5	105	4505/5105	4400/5000	33	200 Ø mm

Данные по шуму

SAU 200 B1/B3, 0,095 m ³ /s	L _{pA} Tot	L _{wA} Tot	63	125	250	500	1k	2k	4k	8k
В окружающую среду	43	50	46	41	44	46	41	38	34	32
На входе		62	45	53	59	58	49	44	40	27
На выходе		69	51	55	62	66	63	58	51	39

SAU 200 C3

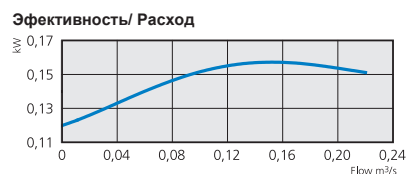
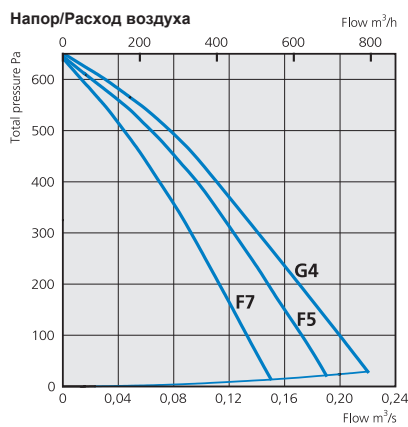

Габариты (mm)

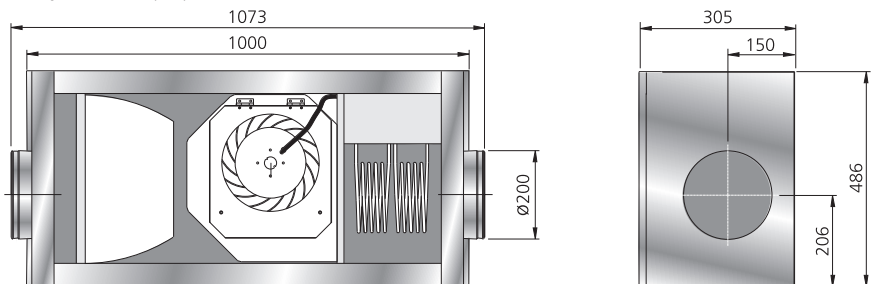

Технические данные

Напря- жение V/Hz	Напря- жение с pulser	Сила тока A	Мощность вентилятора W	Общая мощность W	Мощность нагревателя W	Масса kg	Канальное подключение
3x400/50	2x400/50	2x6,5	160	4560/5160	4000/5000	35	200 Ø mm

Данные по шуму

SAU 200 C3, 0,102 m ³ /s	L _{pA} Tot	L _{wA} Tot	63	125	250	500	1k	2k	4k	8k
В окружающую среду	46	53	40	41	47	49	44	41	37	33
На входе		64	50	57	60	60	50	46	44	33
На выходе		72	54	59	64	68	66	61	54	46

SAU 250 E1

Приточная установка с водяным нагревателем, с назад загнутыми лопатками, с поворотно-откидной дверцей



SAU 250 E1

Напор/Расход воздуха F5-filter

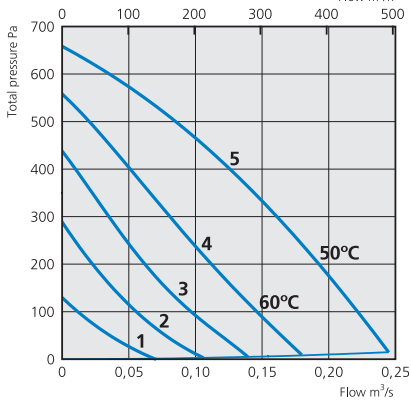

Напор/Расход воздуха F7-filter

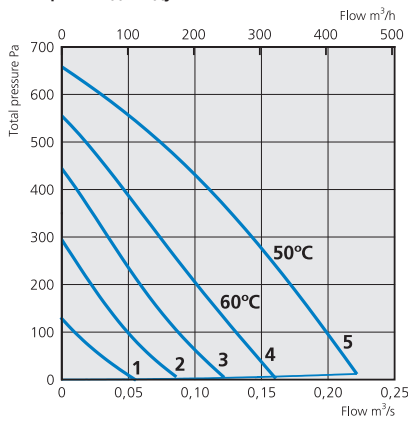

Эффективность/ Расход

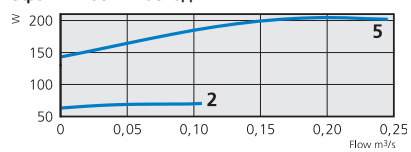

Ступени трансформатора

1	2	3	4	5
80V	110V	135V	165V	230V

Габариты (mm)

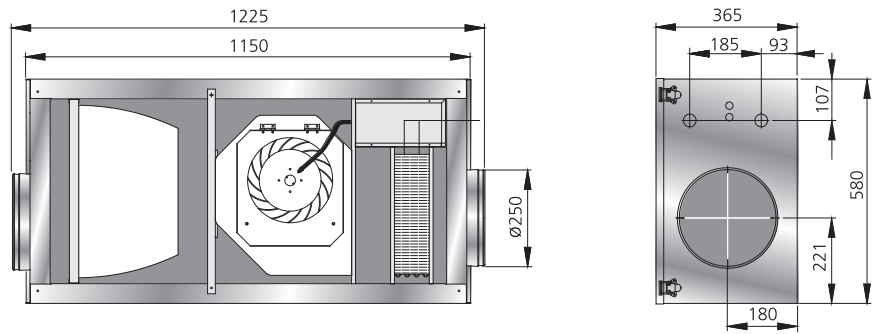

Технические данные

Напря- жение V/Hz	Напря- жение с pulser	Сила тока A	Мощность вентилятора W	Общая мощность W	Мощность нагревателя W	Масса kg	Канальное подключение
230/50	230/50	0,9	200	192	-	45	250 Ø mm

Технические данные водяного нагревателя

Расход воздуха l/s	Мощность kW	Температура воды	Потеря давления kPa	Расход воздуха l/s	Подсоединение mm
250 l/s при 45°C ΔT	14,7	60/40	11,2	0,18	18
200 l/s при 50°C ΔT	12,7	60/40	8,5	0,15	18
150 l/s при 55°C ΔT	10,3	60/40	5,9	0,12	18

Данные по шуму

SAU 250 E, 0,170 m³/s	L _{pA} Tot	L _{wA} Tot	63	125	250	500	1k	2k	4k	8k
В окружающую среду	43	50	38	40	45	48	35	31	30	28
На входе		58	50	51	53	54	45	44	42	35
На выходе		74	54	56	62	73	62	64	62	52

ОБЩИЕ СВЕДЕНИЯ О ВЕНТИЛЯТОРЕ

Акустическая информация и фильтр G4

Акустические данные были собраны с помощью следующих методов измерения: Давление и падение: SS-ISO 5801. Измерение уровня акустического звука в воздуховоде: SS-ISO 5136. Измерение уровня акустического звука камере: SS-EN ISO 3741.

Обозначения

LwA_{Tot}: Общий уровень мощности звука А-типа dB (A) (значение 10-12W)= сумма уровней мощности звука в диапазоне октав.

LwA: уровень мощности звука А-типа в ряду октав dB (A) (значение 10-12W).

LpA: уровень давления звука А-типа в соответствии с нормированной коррекцией А-типа по отношению к области эффективного поглощения 20 м² с полусферической трансляцией на расстоянии трёх метров.

Расшифровка по типам моделей



ПОЯСНЕНИЕ ДИАГРАММ ДАВЛЕНИЯ/ПОТОКА

РИС. 1:

Кривая вентилятора показывает производительность при различных давлениях при определённом входном напряжении. Давление вентилятора на диаграмме указано в Паскалях (Pa) на вертикальной оси, а поток в кубических метрах в секунду (м³/с) – на горизонтальной оси. Точка на кривой вентилятора, показывающая текущее давление и поток называется рабочей точкой вентилятора. В нашем примере она отмечена буквой «Р». Если давление в канале увеличивается, рабочая точка двигается по кривой вентилятора, и, следовательно, получается более низкое значение потока. На примере рабочая точка перемещается от P1 до P2.

РИС. 2:

Различные значения напряжения на трансформаторе приводят к различным показателям кривых вентиляторов: 135 В и 230 В, обозначенных на примере. Рабочая точка перемещается от P2 до P3 в связи с изменением скорости вращения.

РИС. 3:

Наши кривые вентилятора представляют общее давление в Паскалях. Общее давление = Статическое + Динамическое давление. Статическое давление - давление вентилятора относительно атмосферного давления. Именно это давление должно подавить потерю давления вентиляционной системы. Динамическое давление - расчётное давление, которое возникает на выходе вентилятора, и главным образом зависит от скорости движения воздуха. Динамическое давление, таким образом, описывает нижние границы работы вентилятора. Динамическое давление представлено кривой, которая начинается на пересечении осей координат, и увеличивается с увеличением потока воздуха. Динамическое давление при неправильном расчёте воздуховодов может приводить к большим потерям по производительности. В случае выявления падения давления в системе, следует подобрать вентилятор, у которого рабочая точка лежит в пределах рабочей зоны графика кривых.

рис. 1:



рис. 2:



рис. 3:

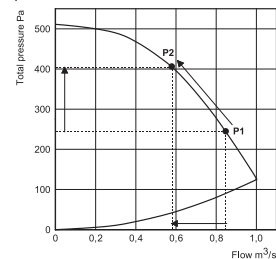
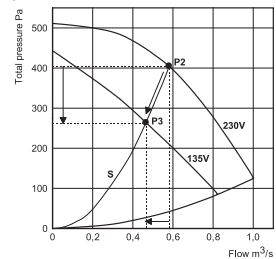
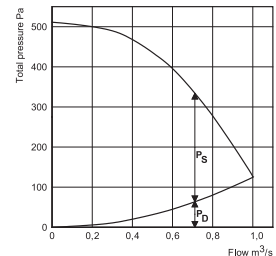

Температура транспортируемого воздуха

На диаграммах давления/потока или в таблицах технических данных имеется информация о самой высокой температуре транспортируемого воздуха. Все двигатели оснащены изоляцией класса F, который подразумевает, что тепловой контакт разъединяет электросеть при достижении максимальной температуры обмотки 155°C. При этой температуре обмотки срок службы шарикоподшипников не является оптимальным. Вот, почему температура окружающей среды показывается при более низкой температуре обмотки, так, чтобы срок службы шарикоподшипников был оптимальным. Температура обмотки изменяется на диаграммах и зависит от разности потребления напряжения / тока. Температуры на диаграммах даны при максимальной температуре обмотки.